

LIBRETTO ISTRUZIONI
INSTRUCTION BOOKLET

VENTILATORE DA SOFFITTO
CEILING FAN

type VSL1321 (mod. KBS-52245)





Questo simbolo vi invita a leggere attentamente queste istruzioni prima dell'uso dell'apparecchio, ed eventualmente informare terzi, se necessario. Conservare il libretto per ulteriori consultazioni e per l'intera durata di vita dell'apparecchio. Se nella lettura di queste istruzioni d'uso alcune parti risultassero difficili nella comprensione o se sorgessero dubbi, prima di utilizzare il prodotto contattare l'azienda all'indirizzo scritto in ultima pagina.



Questo simbolo evidenzia istruzioni e avvertenze per un impiego sicuro.

Avvertenze, installazione, uso, pulizia e manutenzione dell'apparecchio potrebbero subire lievi aggiornamenti rispetto al presente manuale; per maggiori dettagli si consiglia di collegarsi al sito www.bimaritaly.it, per consultare il manuale aggiornato on-line.

L'installazione dell'apparecchio deve essere effettuata da parte di personale professionalmente qualificato.

AVVERTENZE GENERALI

- Questo apparecchio è destinato solo alla ventilazione all'interno di ambienti domestici e unicamente nelle modalità di installazione uso e manutenzione descritte in questo manuale. Inoltre, questo è un prodotto contenente una sorgente luminosa di classe di efficienza energetica tipo "D", quindi è anche un apparecchio di illuminazione (Regolamento (UE) 2019/2015).

Ogni altro uso è da considerarsi improprio e pericoloso. Il costruttore non potrà essere ritenuto responsabile di eventuali danni derivanti da uso improprio, erroneo e irresponsabile e/o da riparazioni effettuate da personale non qualificato.

- L'uso di qualsiasi apparecchio elettrico comporta l'osservanza di alcune regole fondamentali, tra le quali: non deve essere utilizzato da persone (bambini compresi) le cui capacità fisiche, sensoriali o mentali siano ridotte, oppure con mancanza di esperienza o di conoscenza, a meno che esse abbiano potuto beneficiare, attraverso l'intermediazione di una persona responsabile della loro sicurezza, di una sorveglianza o di istruzioni riguardanti l'uso

dell'apparecchio. I bambini devono essere sorvegliati per sincerarsi che non giochino con l'apparecchio.

Esempi di apparecchi per ambiente domestico sono apparecchi per tipiche funzioni domestiche, usati in ambito domestico, che possono essere utilizzati per tipiche funzioni domestiche anche da persone non esperte:

- in negozi, uffici e altri luoghi di lavoro similari;
- in aziende agricole o similari;
- da clienti di alberghi, motel e altri ambienti di tipo residenziale;
- in ambienti del tipo bed and breakfast.

- Non utilizzare l'apparecchio con temperatura ambiente superiore a 40°C.
- L'apparecchio può essere utilizzato da bambini di età non inferiore a 8 anni e da persone con ridotte capacità fisiche, sensoriali o mentali, o prive di esperienza o della necessaria conoscenza, purché sotto sorveglianza oppure dopo che le stesse abbiano ricevuto istruzioni relative all'uso sicuro dell'apparecchio e alla comprensione dei pericoli ad esso inerenti. I bambini non devono giocare con l'apparecchio. La pulizia e la manutenzione destinata ad essere effettuata dall'utilizzatore non deve essere effettuata da bambini senza sorveglianza.
- Non usare l'apparecchio se non funziona correttamente o se danneggiato: in caso di dubbio spegnere l'apparecchio, e rivolgersi a personale professionalmente qualificato. Le riparazioni effettuate da personale non qualificato possono essere pericolose e fanno decadere la garanzia.
- Verificare periodicamente l'integrità dell'apparecchio: nel dubbio rivolgersi a personale professionalmente qualificato.

- Non usare l'apparecchio in presenza di sostanze o vapori infiammabili (alcool, insetticidi, benzine) o in ambienti particolarmente polverosi.
- Non posizionare oggetti sulle pale o entro la loro area di azione.
- Qualsiasi modifica venga apportata all'apparecchio o ai suoi elementi di fissaggio compromette la sicurezza e farà decadere la garanzia, e solleva il produttore da ogni responsabilità.
- Attenzione: non tentare in alcuna circostanza, di fermare la rotazione delle pale né con utensili né con le mani.
- Attenzione: se il ventilatore oscilla in modo anomalo, spegnerlo e contattare personale qualificato.

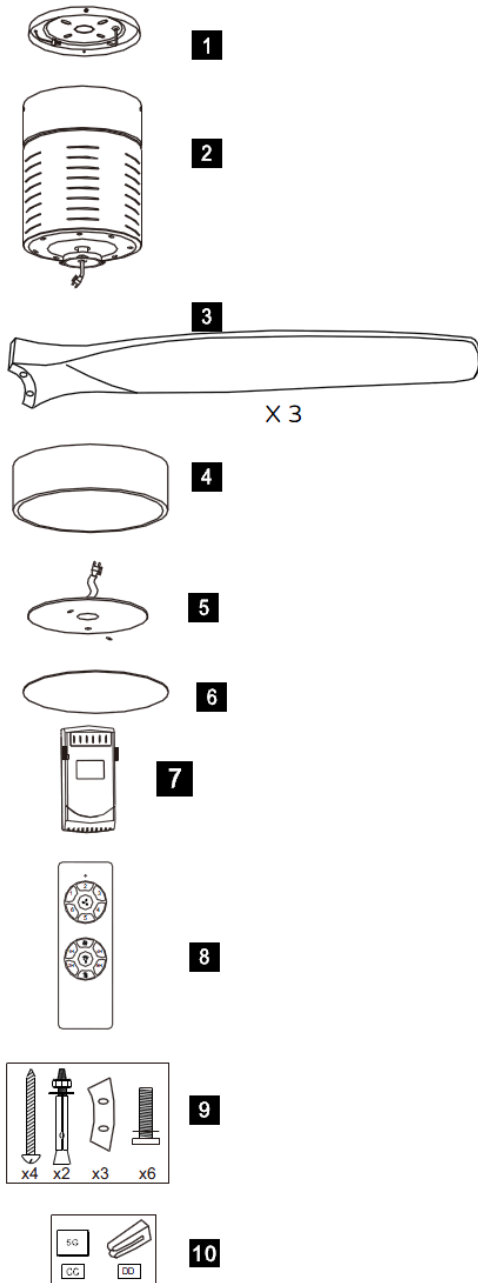

1 Piastra fissaggio/Mounting plate

2 Corpo motore/Fan motor assembly

3 Pala/Blade

4 Involucro Portalampada/Lampshade

5 Kit Luce LED/Led light kit

6 Paralume in acrilico/Acrylic

7 Ricevitore/Receiver

8 Telecomando/Remote control

9 Sacchetto viti/Screws bag

10 Set bilanciatura elica/Balanced parts package

INSTALLAZIONE

- L'installazione dell'apparecchio deve essere eseguita da personale professionalmente qualificato.
 - Dopo aver tolto l'imballaggio, assicurarsi dell'integrità dell'apparecchio; in caso di dubbio non utilizzarlo e rivolgersi a personale professionalmente qualificato. Gli elementi d'imballaggio (sacchetti di plastica, polistirolo espanso, chiodi, ecc.) non devono essere lasciati alla portata di mano di bambini in quanto potenziali fonti di pericolo, ma vanno smaltiti secondo le norme vigenti negli appositi contenitori per la raccolta differenziata. Tutti gli elementi dell'imballaggio vanno smaltiti in base alla propria materia prima (vedi il simbolo impresso su ciascuno) e in base alle disposizioni del Comune di residenza. Il sacchetto, che per le misure ridotte è privo di marcatura, va smaltito in conformità alle disposizioni del Comune.
 - Prima di collegare l'apparecchio controllare che:
 - a) i valori di tensione riportati sulla targa dati corrispondano a quelli della rete elettrica
 - b) l'impianto elettrico a cui l'apparecchio verrà collegato:
 - sia conforme alle norme vigenti
 - abbia cavi la cui sezione sia idonea alla potenza assorbita
 - abbia un'efficace messa a terra e sia in conformità alle vigenti norme di sicurezza elettrica: in caso di dubbio, richiedere un controllo accurato da parte di personale professionalmente qualificato.
 - c) sia stato previsto un interruttore onnipolare con distanza di apertura dei contatti uguale e superiore a 3mm.
 - d) accertarsi che la soletta/soffitto/struttura a cui il ventilatore verrà fissato possa sorreggere un peso di 20kg, sia priva di asperità e sia in materiale ignifugo. Inoltre, accertarsi che la Staffa di Fissaggio del ventilatore possa essere fissata orizzontalmente, in perfetta aderenza alla superficie e che, attraverso il suo foro centrale, i fili di alimentazione elettrica accedano al ventilatore. Inoltre, accertarsi che l'ambiente in cui è installato non sia polveroso, non vi siano materiali volatili o materiali infiammabili, che lo spazio libero a lato del ventilatore sia di almeno 1m.
- Disconnettere la linea elettrica di servizio regolando in "0"/(spento) il relativo interruttore magnetotermico. Accertarsi che il servizio non possa essere riattivato accidentalmente bloccando il pannello di comando, o fissare saldamente un dispositivo di avvertenza, come un'etichetta, al pannello di servizio.
- Inoltre, spegnere interruttore magnetotermico differenziale della linea:
- prima di accedere ai morsetti
 - quando si rileva un'anomalia di funzionamento
 - se si decide di non utilizzare per brevi o lunghi periodi l'apparecchio
 - prima di procedere alla sostituzione della lampada (qualora tale accessorio sia presente)

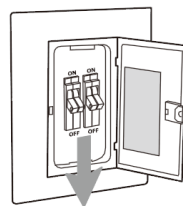

Attenzione: il ventilatore deve essere installato in modo che l'estremità inferiore sia ad una altezza di almeno 2,3m dal pavimento (vedi figura)

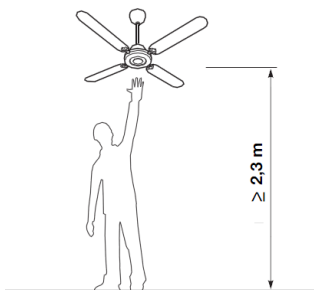

Fissare la Staffa Di Fissaggio al soffitto seguendo queste indicazioni. Prima di forare il soffitto accertarsi di non danneggiare condotte interne e che i dispositivi di ancoraggio non compromettano la resistenza del soffitto.

Per il montaggio e fissaggio dell'apparecchio, procedere nel modo seguente e prendere come riferimento le figure:

Soffitto in legno

Accertarsi che la superficie sia stata ignifugata, e che la Staffa di Fissaggio venga assicurata a travi, o a travetti.

Disattivare la linea elettrica di servizio tramite l'interruttore magnetotermico.

- 1) Utilizzare la Staffa di Fissaggio (1) come guida, segnare i punti in cui verranno praticati i fori per le 4 viti autofilettanti.
- 2) Rimuovere la Staffa di Fissaggio (1) praticare i 4 fori (diam, 3mm), installare la staffa al soffitto con le 4 viti autofilettanti. Le viti devono essere serrate a fondo e la piastra saldamente fissata per evitare che il ventilatore oscilli.

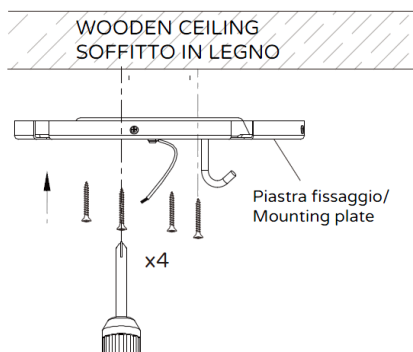

Soffitto in cemento

Disattivare la linea elettrica di servizio tramite il relativo interruttore magnetotermico.

- 1) Utilizzare la staffa di fissaggio (1) come guida, segnare i punti diametralmente opposti in cui verranno praticati i fori per i 2 tasselli ad espansione.
- 2) rimuovere la staffa di fissaggio (1) praticare i 2 fori (diam.8) e inserire i 2 tasselli ad espansione: per il fissaggio utilizzare i dadi e interporre le rosette piane ed elastiche. I dadi devono essere serrati a fondo e la piastra saldamente fissata per evitare che il ventilatore oscilli.

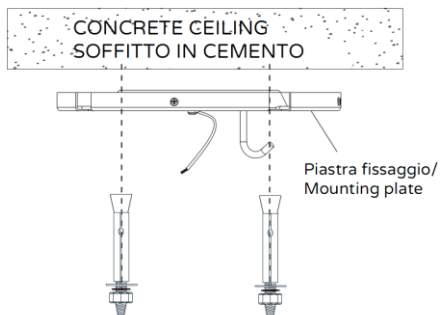

Allentare 2 viti attigue in prossimità del bordo della staffa di fissaggio (1) e rimuovere le altre 2 viti: conservare queste ultime per il successivo fissaggio.



Connettere l'impianto dell'abitazione e il motore al ricevitore del telecomando come illustrato nelle seguenti figure.

Schema di collegamento ricevitore

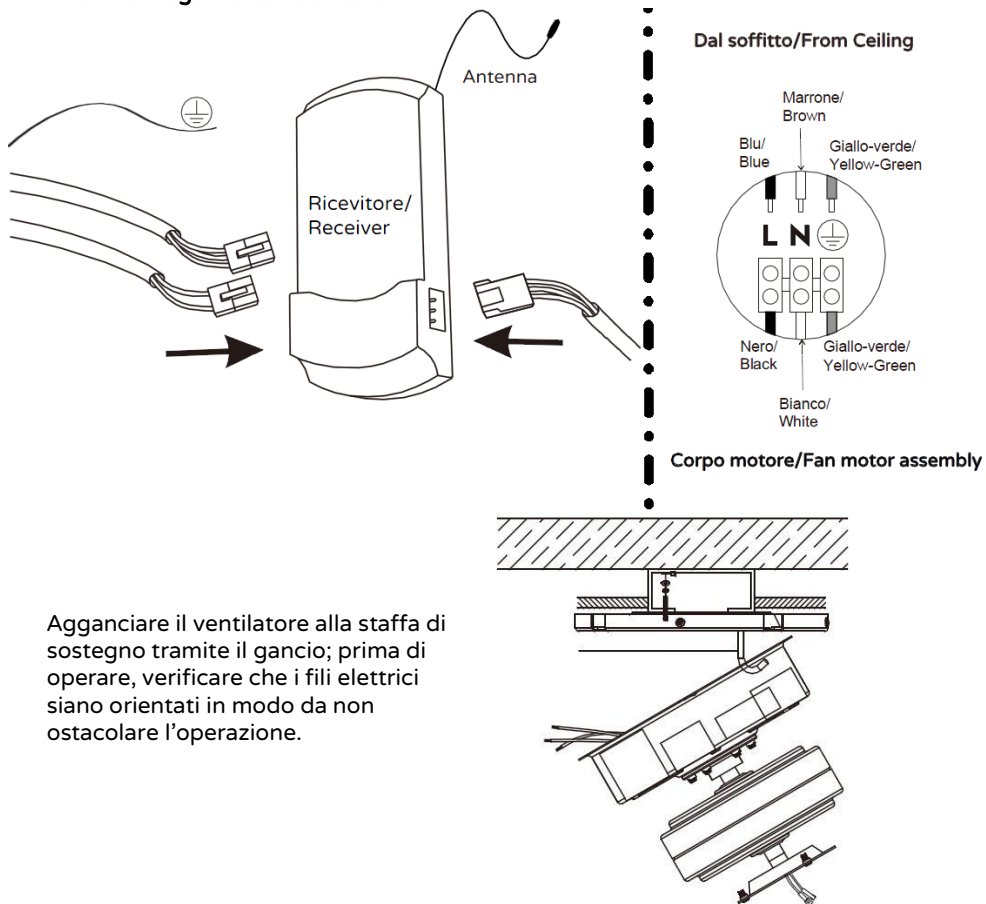

Agganciare il ventilatore alla staffa di sostegno tramite il gancio; prima di operare, verificare che i fili elettrici siano orientati in modo da non ostacolare l'operazione.

Effettuare le connessioni elettriche rispettando le indicazioni riportate nello schema di collegamento. Per i collegamenti dei cavi utilizzare la morsetteria della piastra di fissaggio rispettando le polarità. Collegare tutti i cavi di messa a terra giallo/verde al cavo di messa a terra dalla linea dell'abitazione. Assicurarsi che nessun filamento sia al di fuori della morsetteria.

Spingere con cautela i fili all'interno della scatola ed inserire il ricevitore con incluso il cavo dell'antenna.

Lo schema prevede un'interruttore 0-I a parete, che attiva o interrompe l'alimentazione.

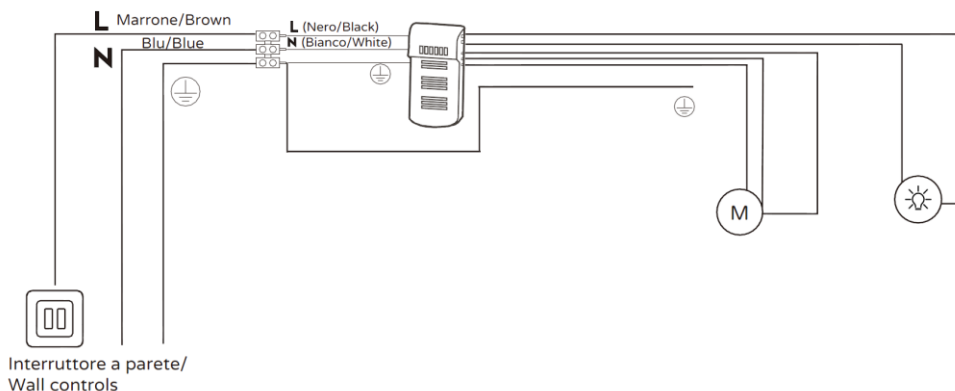

Sollevare il corpo motore (2), allineare le asole a mo' di serratura con le viti della staffa di fissaggio (1) e ruotare in senso antiorario fino al bloccaggio, assicurare il bloccaggio con le altre due viti accantonate precedentemente. Verificare che il ventilatore sia saldamente fissato al soffitto, prima di procedere a qualsiasi operazioni di accensione.

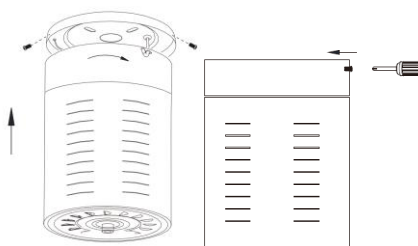

Assemblaggio - fissaggio delle pale

Installare la pala rispettando l'indicazione alto basso (vedi etichetta) e allineare i fori.
Interporre la flangia metallica ed inserire le viti con la propria rosetta, serrare le viti per assicurare il bloccaggio.
Eseguire l'operazione per ciascuna pala.

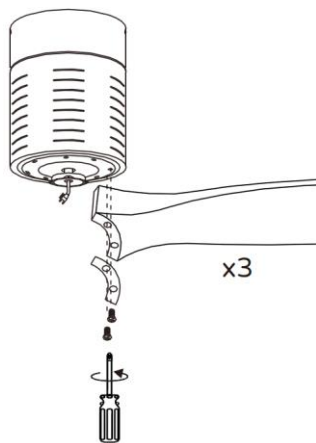

Assemblaggio - fissaggio Luce

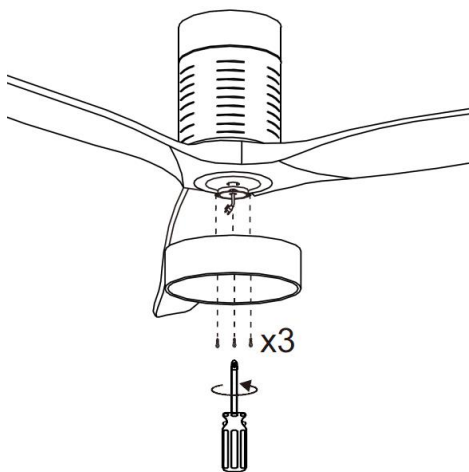

Installare l'involucro portalampada e fissare con le viti in dotazione.

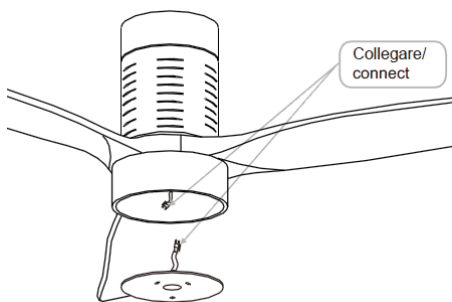

Collegare il kit luce col motore accoppiando i connettori elettrici, inserirlo all'interno dell'involucro accomodando i fili e bloccarlo i propri magneti.

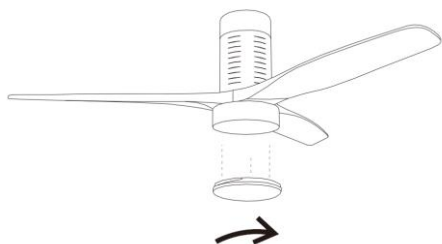

Agganciare il paralume all'involucro e ruotare in senso antiorario per bloccarlo.

Uso PER AZIONARE IL VENTILATORE, PER PRIMA REGOLARE IN POS " I " (ACCESO) L'INTERRUTTORE A PARETE.

Le funzioni del ventilatore si controllano e si regolano col telecomando in dotazione oppure con la APP tramite smartphone o assistente vocale (compatibile con Amazon Alexa e Google Assistant).

Controllo con telecomando.

Inserire 2 batterie tipo AAA (non incluse) nel telecomando: aprire lo sportello posteriore, inserirle rispettando la polarità indicata e in modo che i contatti elettrici siano in aderenza, e infine richiudere lo sportello (le batterie devono essere nuove, con lo stesso livello di carica: per lunghi periodi di inattività togliere le batterie).

Puntare il telecomando verso il ventilatore (distanza max 4 metri, e senza ostacoli intermedi): ad ogni selezione, si accende la spia verde ed emette un "beep" sonoro.

Le funzioni e le regolazioni sono le seguenti:

①, ②, ...⑥ Intensità. I tasti regolano la ventilazione (6 intensità): 1= velocità minima , 6= massima.

Modalità: il ventilatore quando si accende parte dalla modalità normale cioè la ventilazione è costante

all'intensità selezionata. Se viene premuto il tasto “” passa alla modalità “Natural”: la ventilazione alterna le velocità in modo schematico, come immagini sotto raffigurate, per esempio:
Velocità n.5 selezionata

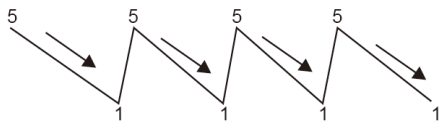
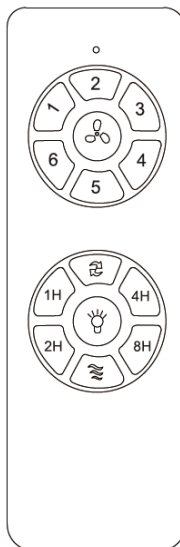

Velocità n.3 selezionata

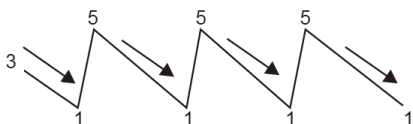

Velocità n.1 selezionata

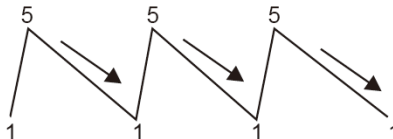

Luce. Il tasto accende, regola e spegne la luce LED.

Le luci si alternano in questa successione: luce Calda (3000K circa)-spento-luce fredda (6000K circa)-spento- luce Neutra (4000K circa)-spento.

1H, 2H, ...8HTimer. I tasti azionano il timer al cui scadere il ventilatore si spegnerà. Il tempo (ora) corrisponde a quanto indicato sul tasto: 1H= 1ora, 2H= 2ore, 4H= 4ore, 8H= 8 ore.





Direzione. Il tasto seleziona la rotazione in senso orario o antiorario

(Estate/Inverno): così, l'aria viene diretta dal basso verso l'alto o viceversa. Attivare la funzione solo se il motore è completamente fermo.

“”: il tasto disattiva la ventilazione ed il timer, e mette in Stand-By il ventilatore.

Il comando della luce mantiene in memoria ultima operazione eseguita, e al riaccendere dell'interruttore a parete la luce si accende o si spegne a seconda di com'era in precedenza. Se viene eseguito il reset la luce si spegne.

Se il telecomando non controlla il ventilatore:

- Correlare ricevitore e telecomando: Premere tasto "ON" e, entro 10 secondi, premere il tasto "  " per 5 secondi: il "Beep" sonoro indica l'avvenuta sincronia.
- Controllare che le batterie: la loro carica, correttamente inserite, in aderenza ai contatti elettrici.
- Resetare il dispositivo, quindi togliere l'alimentazione per 20 secondi circa (interruttore principale pos. " O " -spento-), poi riattivare l'alimentazione (interruttore principale pos. " I " - acceso-) e premere il tasto "  " per cinque secondi circa.
- Accertarsi della presenza di altri apparecchi telecomandati nelle vicinanze, quindi verificare se si azionano con lo stesso telecomando: apparecchi telecomandati con la stessa frequenza si disturbano reciprocamente.
- Accertarsi che la antenna del ricevitore non sia stata danneggiata o tranciata durante le operazioni di assemblaggio del ventilatore.

DESCRIZIONE

Dispositivo Smart con Modulo Wifi integrato, utilizzabile via Smartphone tramite applicazione con sistema operativi **Android** o **iOS**.

- Verificare che il router sia ad uso domestico, la rete WiFi deve essere impostata solo alla frequenza di 2,4GHz (la frequenza 5GHz non è supportata). In genere i router hanno impostato la doppia banda: (2,4 e 5)GHz; la maggior parte dei router dual-band trasmette automaticamente su entrambe le bande, per l'attivazione e la configurazione (della frequenza fissa a 2,4GHz) è quella di accedere all'indirizzo IP del router e cercare la sezione delle impostazioni della rete.
- La rete non deve avere restrizioni di accesso diverse dalla password, la presenza di segnale WiFi forte e uniforme nell'ambiente dove installare e utilizzare l'apparecchio.
- Assicurarsi che lo smartphone sia connesso alla stessa rete WiFi alla quale successivamente il dispositivo sarà associato, attivare anche la connessione del Bluetooth.

Prima Installazione/Configurazione

1.1 Installare l'applicazione "BIMAR Live Smart" tramite Google Play (Android) o da AppStore (iOS), oppure scansionare il codice QR qui presente.

Per Android



Per iOS



- 1.2 Al termine dell'installazione, icona dell'applicazione appare. Cliccare l'icona "Bimar Live Smart" per avviare l'applicazione.



1.3 Al primo accesso effettuare la registrazione e compilare le proprie credenziali:

- cliccare “**Creare un nuovo account**”, confermare “**Acconsento**” per i dati relativi all’informativa sulla Privacy (se premuto: “[Privacy Policy](#)” appare il testo dell’informativa ai sensi dell’art.13 del Regolamento Europeo 2016/679, mentre se selezionate “[Accordo per gli utenti](#)” appare il Contratto di servizio di Bimar srl)

- inserire il proprio indirizzo email (selezionare la nazione desiderata)

- premere la scritta “Ottieni il codice di verifica”, aspettare qualche istante e successivamente inserire il codice ricevuto nella parte “Codice di verifica” tramite il vostro indirizzo email di registrazione (eventualmente controllare anche nella cartella Posta indesiderata, se non viene ricevuto nella cartella Posta in Arrivo).

1.4 Inserire la password personalizzata e cliccare la scritta “Fatto”.

Se la procedura viene eseguita correttamente, appare la schermata del pannello di controllo per l’utilizzo dell’applicazione.

2. Per associare dispositivo allo smartphone

2.1 Premere il tasto “” per cinque secondi circa, la spia verde si illumina, udirete un segnale acustico “Beep”, successivamente udirete n.2 “Beep” rapidi e rilasciare il tasto.

2.2 Aprire APP sullo smartphone: nella prima schermata cliccare su “AGGIUNGI DISPOSITIVO” o in opzione cliccare su “” in alto a destra.

2.3 Successivamente, cliccare sulla scritta “/Ventilatore a soffitto”.

2.4 Poi, “Impostare il Wi-Fi”, inserire: **NOME** e la **PASSWORD** della vostra rete Wi-Fi, e cliccare sul simbolo “Avanti” per attivare la connessione.

2.5 Nella schermata successiva: cliccare per attivare sulla scritta Confermare che il LED lampeggia velocemente e poi sul simbolo “Avanti”.

2.6 Inizia il conteggio alla rovescia: Dispositivi di scansione ⇒ registrare il dispositivo su Cloud ⇒ Avviare il dispositivo, che si interrompe quando è avvenuta la connessione tra dispositivo e smartphone: Aggiunto con successo ⇒ **Fine**.



Fan with rechargeable battery



Air Conditioner



Raffrescatore



Termoventilatore



Deumidificatore



Distributore di crocchette



Convettore



Termoventilatore



Telecomando universale



Purificatore aria



Ventilatore



Diffusore di Aroma



Seleziona Rete Wi-Fi a 2,4 GHz e inserisci la password.

Se il Wi-Fi è impostato a 5 GHz, configuralo a 2,4 GHz. [Metodo comune di impostazione del router](#)



2.4GHz



5GHz

Prima ripristina il dispositivo.

Accendere il dispositivo e confermare che il LED lampeggia velocemente

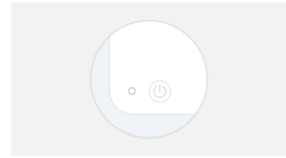

Ripristino dei dispositivi >



Confermare che il LED lampeggia velocemente



Prima ripristina il dispositivo.

Accendere il dispositivo e confermare che il LED lampeggia velocemente

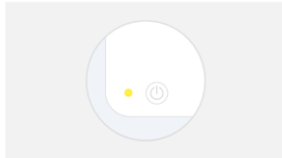

Ripristino dei dispositivi >

Confermare che il LED lampeggia velocemente

Aggiunta dispositivo...

Assicurarsi che il segnale Wi-Fi sia buono.



Ventilatore

Aggiunta del dispositivo riuscita



01:55



E' possibile abbinare anche il dispositivo tramite la "Modalità AP", premere il

tasto "🔗" per circa cinque secondi e la spia verde si illumina e udirete n.2 "Beep" rapidi, rilasciarlo. Aprire le impostazioni del telefono WI-FI e connettere alla rete "Bimar Live Smart xxx" o "Smart Life xxx" e poi premere "connettere ora".

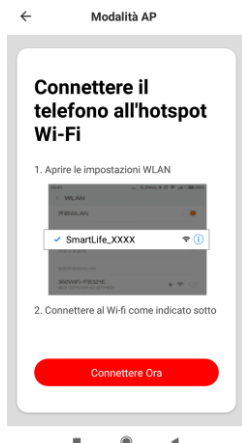



Nel caso le operazioni sopra descritte non procedano correttamente, necessità resettare il ventilatore, operando in questo modo: togliere l'alimentazione tramite l'interruttore magnetotermico, lasciare scollegato l'apparecchio 30 secondi. Attivare nuovamente

l'alimentazione, premere il tasto "🔗" per cinque secondi circa, la spia verde si illumina, udirete un segnale acustico "Beep", successivamente udirete n.2 "Beep" rapidi e rilasciare il tasto.

Impostazioni e personalizzazioni.

Aprire sullo smartphone la schermata e premere  in basso a destra per personalizzare le seguenti funzioni: Gestione casa, Centro Messaggi, Centro assistenza, Acquisti in APP.

Premere  in basso al centro per personalizzare la operatività del dispositivo a seconda dei vari scenari o condizioni presenti nell'APP (ad esempio: Ritorno a casa, Lasciare casa, Alba, Buona notte, Temperatura, Umidità, Tempo meteorologico, Qualità dell'aria, Alba tramonto), oppure in abbinamento con altri dispositivi.

Premere  in basso a sinistra e poi sopra la parte alta della schermata, per esempio:  per personalizzare (aggiornare e/o modificare dove è consentito) la posizione del dispositivo oppure la velocità del vento, pressione dell'aria, umidità e temperatura esterna (immagine a lato).

Premere  in alto a destra per personalizzare quanto segue: Modificare Nome del dispositivo, Posizione del dispositivo, Controllare la Rete, Apparecchiature di terze parti supportati: Amazon Alexa, Google Assistant , Condivisione dei dispositivi, Creare un gruppo Commento, Info Dispositivo, Feedback, Aggiornare Firmware, Rimozione dispositivo, Reimposta Impostazioni di Fabbrica.

Lo smartphone deve essere connesso tramite rete Wifi o rete dati del cellulare per il controllo da remoto.

Controllo vocale

Il dispositivo è compatibile con i controlli vocale di Amazon Alexa, Google Assistant. Aprire APP corrispondente/collegare la Skill (assicurarsi che l'account e password utilizzati corrispondano a quelli dell'applicazione "Bimar Live Smart" oppure "Smart Life") e seguire le impostazioni.

Google Home: alcuni comandi vocali base sono:

- "OK Google" o "Hey Google", accendi XX (nome del dispositivo)
- "OK Google" o "Hey Google", spegni XX (nome del dispositivo)
- ...ecc

Amazon Alexa: alcuni comandi vocali base sono:

- "Alexa", accendi XX (nome del dispositivo)
- "Alexa", spegni XX (nome del dispositivo)
- ...ecc

Nota: il controllo vocale possiede funzioni definite, il nostro servizio clienti (assistenza.privati@bimar-spa.it) è sempre disponibile per inviare elenco aggiornato dei comandi supportati dai dispositivi.

Lo smartphone deve essere connesso tramite rete Wifi o rete dati del cellulare per il controllo da remoto.

Uso tramite smartphone

Tasto "🌀" disattiva la funzione e mette in Stand-By il ventilatore, premere nuovamente per attivare la funzione.



Tasto "⇨" : spostare il cursore per regolare le velocità (1-6).



Modalità: il ventilatore quando si accende parte dalla modalità normale cioè la ventilazione è costante





all'intensità selezionata. Se viene premuto il tasto "🌿" si attiva la modalità "Natural":

la ventilazione alterna le velocità in modo schematico, come immagini raffigurate nel capitolo

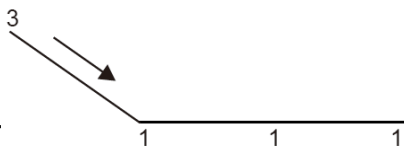
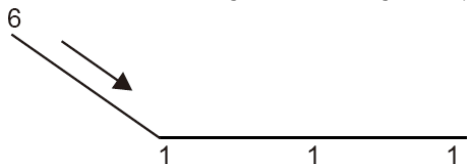
precedenti. Se viene premuto il tasto "🌀" passa alla modalità "Breeze": la ventilazione alterna le velocità in modo schematico (la velocità selezionata passerà sempre alla velocità minima), come immagini sotto raffigurate, per esempio.





Per attivare la modalità “Sleep”, premere il tasto sull’icona “”: questa modalità riduce la ventilazione da una velocità a quella successiva inferiore fino alla velocità minima, ogni ciclo dura circa 90 minuti.

Timer “ Timer”: spostare il cursore per selezionare il tempo desiderato: 1H, 2H, ...8H al cui scadere il ventilatore si spegnerà. Il tempo (ora) corrisponde a quanto indicato sul tasto: 1H= 1ora, 2H= 2ore, 4H= 4ore, 8H= 8 ore.

Il Timer si disattiva premendo il tasto “”.

 Direzione. Il tasto seleziona la rotazione in senso orario o antiorario (Estate/Inverno): così, l’aria viene diretta dal basso verso l’alto o viceversa. Attivare la funzione solo se il motore è completamente fermo.

Il tasto “” accende e spegne la luce LED. Le luci a led si alternano nel modo seguente: luce Calda (3000K circa)-spento-luce fredda (6000K circa)-spento-luce Neutra (4000K circa)-spento.

Tasto “”: avvia il programmatore settimanale (si attiva solo tramite lo Smartphone) imposta: i periodi acceso/spento di ogni giorno della settimana e della temperatura. Per i periodi acceso/spento, selezionare il tempo (ore e minuti) e confermare la funzione (accesso oppure spento) e poi le successive (spento oppure acceso), i periodi possono essere ripetuti durante la settimana; regolazione modalità, direzione e luce.

Bilanciatura del ventilatore

Nel caso il ventilatore oscillasse durante il funzionamento, spegnerlo e agganciare la clip al centro di una pala; riaccenderlo, e se oscillasse ancora rimuovere la clip e inserirla su un’altra pala fino a quando l’oscillazione si riduce: questa è la pala che necessita di contrappeso. Su questa pala, riposizionare la clip in più punti (dal centro verso l’estremità), per individuare il punto che elimina l’oscillazione. Sulla superficie della pala vicino alla clip incollare il contrappeso in dotazione, rimuovere la clip e testare nuovamente il ventilatore. Se dovesse ancora oscillare aggiungere un altro contrappeso. Se dovesse peggiorare, riprovare per individuare il punto più idoneo del contrappeso, fino a quando si trova l’equilibrio.

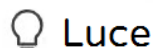
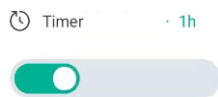

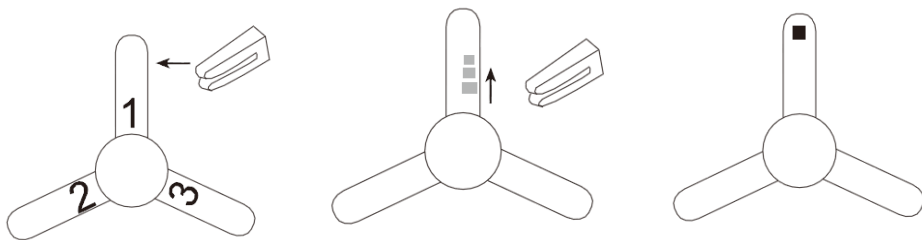

PULIZIA E MANUTENZIONE

Attenzione: prima di eseguire le normali operazioni di pulizia, spegnere completamente il ventilatore, disattivare l'alimentazione elettrica con l'interruttore onnipolare.

- Per la pulizia utilizzare un panno morbido, leggermente inumidito; non utilizzare prodotti abrasivi o corrosivi. Fare attenzione a non danneggiare l'apparecchio, le pale, i collegamenti elettrici, o compromettere i fissaggi.
- Non immergere o bagnare nessuna parte del ventilatore in acqua o altro liquido: nel caso dovesse succedere per prima cosa verificare d'aver tolta l'alimentazione alla rete elettrica, e poi asciugare con cura l'apparecchio e verificare che tutte le parti elettriche siano perfettamente asciutte: in caso di dubbio rivolgersi a personale professionalmente qualificato.
- E' indispensabile mantenere il motore libero da polvere e lanugine.
- Telecomando: estrarre le batterie quando non vengono utilizzate per lungo tempo.

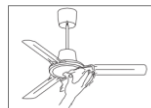
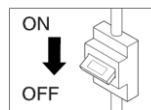

BATTERIE - Rimuovere le batterie del telecomando prima dello smaltimento. Non gettare le batterie nei rifiuti domestici. Lo smaltimento delle batterie deve avvenire negli appositi contenitori o negli specifici centri di raccolta. L'adeguata raccolta differenziata contribuisce ad evitare possibili effetti negativi sull'ambiente e sulla salute.



Non disperdere nell'ambiente prodotti non biodegradabili, ma smaltirli nel rispetto delle norme vigenti. Alla fine della sua vita utile il prodotto non deve essere smaltito insieme ai rifiuti urbani. Può essere consegnato presso gli appositi centri di raccolta differenziata predisposti dalle amministrazioni comunali, oppure presso i rivenditori che forniranno questo servizio all'acquisto di un nuovo apparecchio. Smaltire separatamente un elettrodomestico consente di evitare possibili conseguenze negative per l'ambiente e per la salute derivanti da un suo smaltimento inadeguato e permette di recuperare i materiali di cui è composto al fine di ottenere un importante risparmio di energia e risorse. Per rimarcare l'obbligo di smaltire separatamente gli elettrodomestici, sul prodotto è riportato il marchio del contenitore di spazzatura mobile barrato.



PROBLEMA	CAUSA POSSIBILE	RIMEDIO
Apparecchio non funziona	Mancanza di corrente	Controllare l'interruttore generale dell'impianto o il collegamento elettrico sbagliato.
	Interruttore a parete è in posizione 0 (spento).	Premere l'interruttore a parete in posizione "I".
	Trasmettitore e ricevitore non abbinati	Premere il tasto "  "per cinque secondi circa, la spia verde si illumina, udirete un segnale acustico "Beep", successivamente udirete n.2 "Beep" rapidi e rilasciare il tasto.
L'apparecchio non funziona regolarmente	Motore guasto	Rivolgersi ad un installatore di fiducia.
Il ventilatore oscilla eccessivamente	Pale montate non correttamente serrate.	Serrare adeguatamente tutte le viti
	Pale piegate	Sostituire le pale.
	Viti di ancoraggio pale non correttamente serrate.	Bloccare adeguatamente tutte le viti.
Il telecomando non funziona	Batterie scariche	Sostituire batterie nuove.
La luce non funziona	Interruttore a parete è in posizione 0 (spento).	Premere l'interruttore a parete in posizione "I".
	La luce è spenta.	Accendere la luce tramite il telecomando oppure tramite APP.



Please read these instructions carefully before using the appliance, and instruct other persons using it, too, when necessary. Keep booklet handy for further use. If when reading this instructions manual certain parts should remain difficult to understand, or if there is any confusion, contact the company indicated on the last page before using the product.



This symbol highlights instructions and precautions for safe use.

Warnings and appliance installation, use, cleaning and maintenance procedures may be updated slightly from those described in this manual; for further details, please consult the updated on-line manual at www.bimaritaly.it.

The appliance must be installed by professionally qualified personnel.

GENERAL WARNINGS

- This appliance is only intended for ventilation within domestic environments and only in the manner of installation, use and maintenance described in this manual. In addition, this is a product containing a light source of energy efficiency class type "D", so it is also a luminaire (Regulation (EU) 2019/2015).
- Any other use is to be considered inappropriate and therefore dangerous. The manufacturer cannot be held responsible for eventual damage caused by inappropriate, improper or irresponsible use and/or for repairs made to the product by unauthorised personnel.
- The use of any electrical appliance implies the observance of some basic rules, including: This appliance is not intended for use by persons (including children) with reduced physical, sensory or mental capabilities, or lack of experience and knowledge, unless they have been given supervision or instruction concerning use of the appliance by a person responsible for their safety.. Children should be supervised to ensure that they do not play with the appliance.

This appliance is intended to be used in household and similar applications such as:

- staff kitchen in shops, offices and other working environments;
- farm houses
- by clients in hotels, motels and other residential type environments
- bed and breakfast type environments
- Do not use the device at room temperatures above 40 °C.
- This appliance can be used by children aged from 8 years and above and persons with reduced physical, sensory or mental capabilities or lack of experience and knowledge if they have been given supervision or instruction concerning use of the appliance in a safe way and if they understand the hazards involved. Children shall not play with the appliance. Cleaning and user maintenance shall not be made by children without supervision.
- Do not use the appliance if it is not operating correctly or seems damaged; if in doubt, contact professionally qualified personnel.
- Periodically check the integrity of the appliance. In case of imperfections or if in doubt contact a qualified technician.
- Do not use the appliance in the presence of flammable vapors or substances (alcohol, insecticides, gasoline) or in dusty environments.
- Do not place objects on the blades or within their area of operation.
- Any changes made to the appliance or its fasteners will compromise safety and void the warranty, and will relieve the manufacturer of all responsibility.
- Caution: Do not attempt to stop the rotation of the blades under any circumstances, either with tools or with your hands.
- Caution: If the fan oscillates abnormally, turn it off and contact qualified personnel.



1

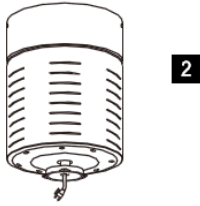

2

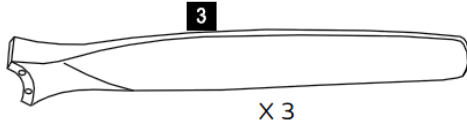

3

X 3



4



5



6



7

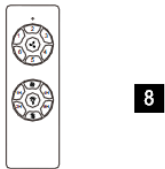

8

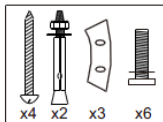

9

x4 x2 x3 x6



10

1 Piastra fissaggio/Mounting plate

2 Corpo motore/Fan motor assembly

3 Pala/Blade

4 Involucro Portalampada/Lampshade

5 Kit Luce LED/Led light kit

6 Paralume in acrilico/Acrylic

7 Ricevitore/Receiver

8 Telecomando/Remote control

9 Sacchetto viti/Screws bag

10 Set bilanciatura elica/Balanced parts package

INSTALLATION

- Installation must be performed by qualified personnel.
- After removing the packing materials, check the integrity of the appliance; if you are unsure, do not use it and ask for qualified professional help. The packing materials (plastic bags, polystyrene foam, nails, etc.) must be kept out the reach of children because they are potential sources of danger, but must be disposed of in accordance with regulations in the appropriate containers for recycling.
- All packaging elements must be disposed of according to their raw material (see the symbol stamped on each one) and according to the provisions of their municipality. The bag which is unmarked due to its small size, therefore you have to follow the procedures for the disposal of their municipality.
- Before connecting the appliance, check:
 - a) that the voltage values shown on the data plate correspond to those of the electricity supply network
 - b) the electrical system to which the appliance will be connected must:
 - Conform to current standards
 - Have cables with an adequate diameter for the power consumption
 - Have effective grounding and be in accordance with the applicable electrical safety standards: in case of doubt, request an accurate check from professionally qualified personnel.
 - c) For installation, it is necessary to provide an omnipolar switch with a contact opening distance equal to or greater than 3mm.
 - d) Ensure that the ceiling/structure to which the fan will be fixed can support a weight of 20kg, is free of bumps and is made of fireproof material. In addition, make sure that the fan's mounting bracket can be fixed horizontally, in perfect adherence to the surface, and that the power supply wires access the fan through its central hole. Also, make sure that the environment in which it is installed is not dusty, that there are no volatile or flammable materials, and that there is at least 1m clearance to the side of the fan.

Disconnect the service power line by setting the relevant circuit breaker to "0"/(off). Make sure the service cannot be accidentally reactivated, by locking the control panel, or securely attach a warning device, such as a label, to the service panel.
- Switch off the master switch:
 - Before connecting the appliance to the mains, during assembly, disassembly and before cleaning the appliance
 - When a malfunction is detected
 - if the appliance will be out of use for short or long periods
 - before replacing the lamp (if this accessory is present)

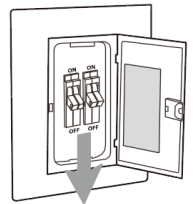

Attention: The fan must be installed so that the blades are more than 2.3 m above the flooring level, as shown.

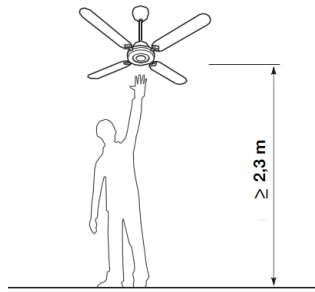

Attach the Mounting Bracket to the ceiling following these instructions. Before drilling into the ceiling, make sure that you do not damage any internal ductwork and that the anchoring devices do not compromise the strength of the ceiling.

To mount and fasten the appliance, proceed as follows and refer to the figures:

Wooden ceiling

Make sure the surface has been fireproofed, and that the Mounting Bracket is secured to beams, or joists.

Turn off the service power line using the circuit breaker.

- 3) Using the Mounting Bracket (1) as a guide, mark the points where the holes for the 4 self-tapping screws will be drilled.
- 4) Remove the Mounting Bracket (1), drill the 4 holes (diam, 3mm), and install the bracket to the ceiling with the 4 self-tapping screws. The screws must be tightened fully and the plate securely fastened to prevent the fan from oscillating.

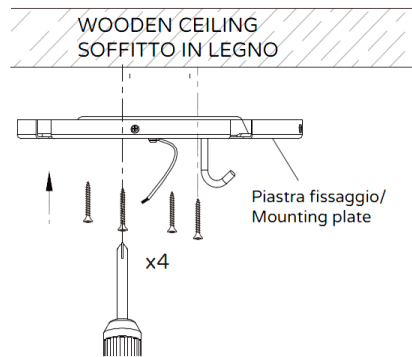

Concrete ceiling

Turn off the service power line using its circuit breaker.

- 3) Using the mounting bracket (1) as a guide, mark the diametrically opposite points where the holes for the 2 expansion plugs will be drilled.
- 4) Remove the mounting bracket (1), drill the 2 holes (diam.8) and insert the 2 expansion plugs: use the nuts and insert the flat and elastic washers for fixing. The nuts must be tightened fully and the plate securely fastened to prevent the fan from oscillating.

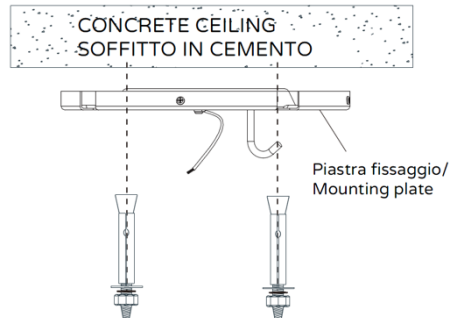

Loosen 2 adjacent screws near the edge of the mounting bracket (1) and remove the other 2 screws: keep these for subsequent fixing.

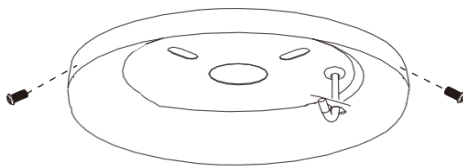

Connect the house system and motor to the remote control receiver as shown in the following figures.

Receiver connection diagram

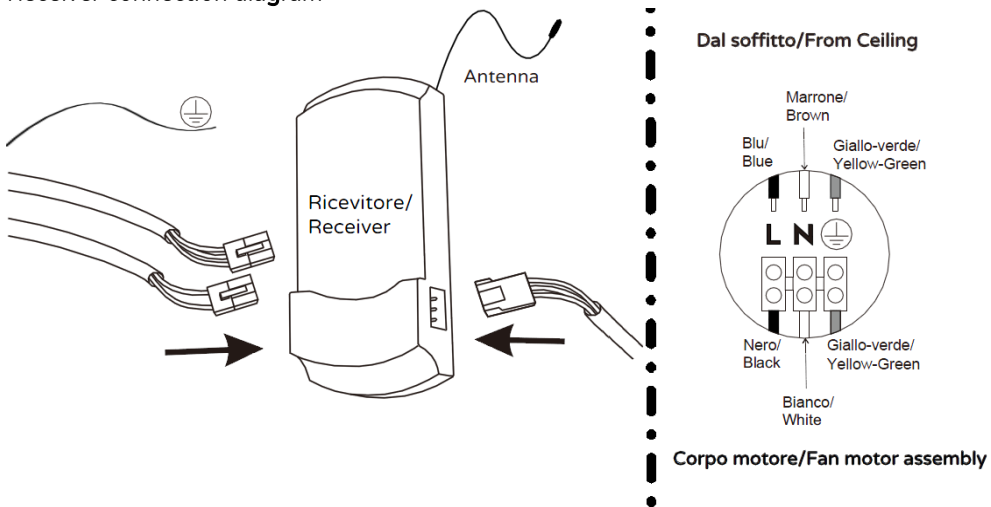

Attach the fan to the support bracket using the hook; before using, check that the electrical wires are positioned so as not to obstruct operation.

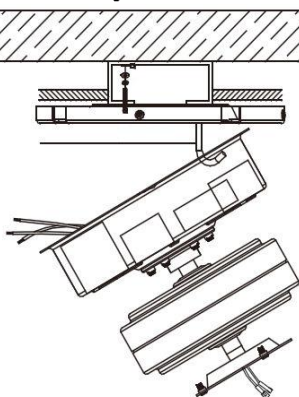

Establish the electrical connections according to the indications given in the connection diagram. Use the terminal block on the mounting plate for cable connections, observing polarity. Connect all yellow/green ground wires to the ground wire from the house line. Make sure that no wires are outside the terminal block. Carefully push the wires into the box and insert the receiver, including the antenna cable. The layout has a 0-I switch on the wall, which turns the power on or off.

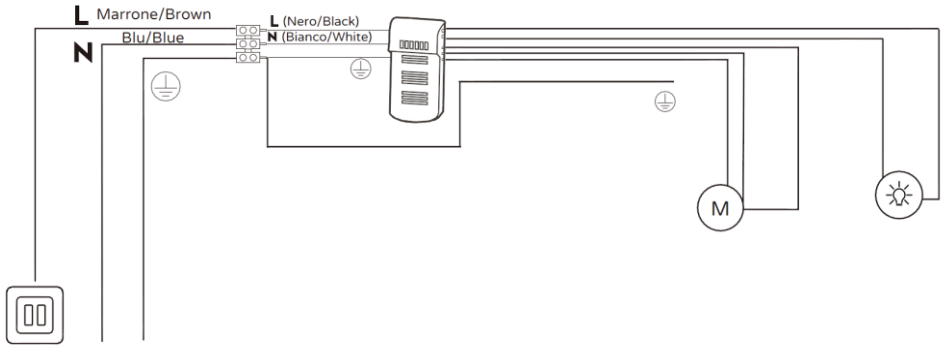

Interruttore a parete/
Wall controls

Lift the motor body (2), align the keyhole slots with the screws of the mounting bracket (1) and turn anticlockwise until locked, then secure with the other two screws set aside earlier. Check that the fan is securely fastened to the ceiling before attempting to switch on.

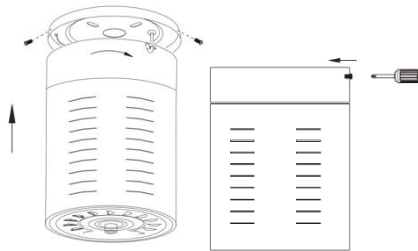

Assembly - fastening the blades

Install the blade according to the high-low indication (see label) and align the holes. Position the metal flange and insert the screws with their washers, tighten the screws to ensure locking. Repeat this operation for each blade.

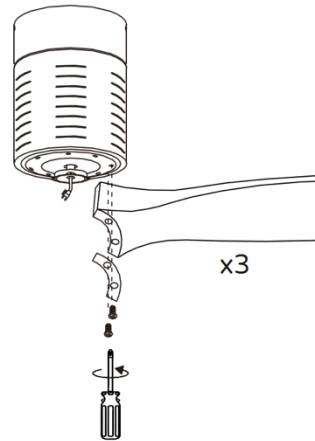

Assembly - fastening the light

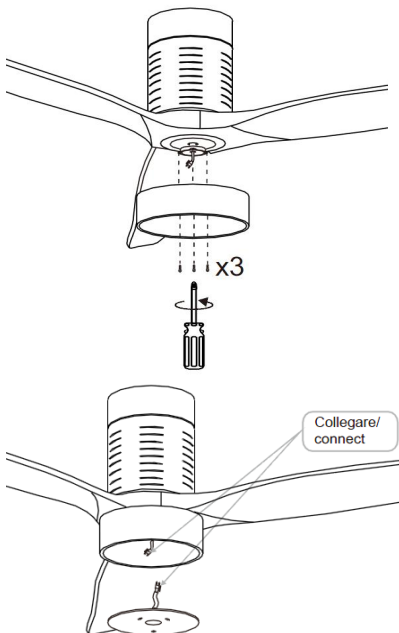

Install the lamp housing and secure with the screws provided.

Connect the light kit with the motor by coupling the electrical connectors, then insert it into the housing by arranging the wires and secure it with its own magnets.

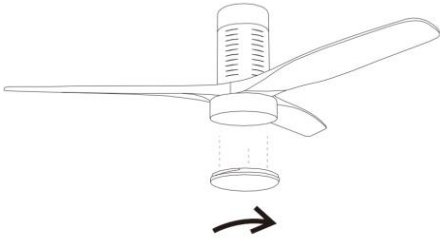

Hook the lampshade onto the housing and rotate counterclockwise to lock it in place.

Use

TO OPERATE THE FAN, FIRST SET THE WALL SWITCH TO POSITION " I " (ON).

Fan functions are controlled and adjusted with the included remote control or the app via smartphone or voice assistant (compatible with Amazon Alexa and Google Assistant).

Remote control

Insert 2 AAA batteries (not included) into the remote control: open the rear cover, insert the batteries respecting the indicated polarity and in such a way that the electrical contacts are in contact, then close the cover (the batteries must be new, with the same level of charge: for long periods of inactivity, remove the batteries).

Point the remote control at the fan (max. distance 4 metres, and there should be no obstructions in between): at each selection, the green light comes on and a "beep" sounds. The functions and adjustments are as follows:

①, ②, ...⑥ Intensity. The buttons adjust the ventilation (6 intensities): 1= minimum speed , 6= maximum speed.

Mode: The fan starts in normal mode when switched on, i.e. ventilation is constant at the selected intensity. If the



" " button is pressed, it switches to "Natural" mode: the ventilation alternates speeds in a schematic manner, as shown below, for example:

"6" speed set:

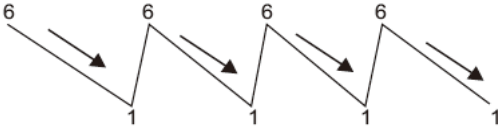

"3" speed set:

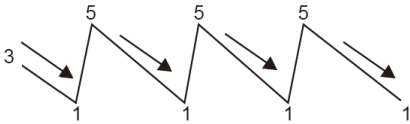

"5" speed set:

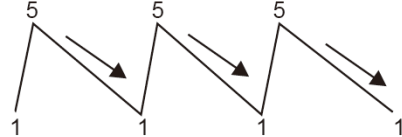

Light. The button turns on, adjusts and turns off the LED light.

The lights alternate in this succession: warm light (3000K approx)-off-cool light (6000K approx)-off-neutral light (4000K approx)-off.

1H, 2H, ...8HTimer. The buttons operate the timer after which the fan will turn off. The time (hour) corresponds to the time indicated on the button: 1H= 1 hour, 2H= 2 hours, 4H= 4 hours, 8H= 8 hours.



Direction. The button selects clockwise or counterclockwise rotation (Summer/Winter): thus, the air is directed from the bottom to the top or vice versa. Only activate this function if the motor has stopped completely.



" ": The button deactivates the ventilation and the timer, and puts the fan in Stand-by mode.

The light control keeps the last operation performed in its memory, and when the wall switch is turned on again the light switches on or off according to the previous operation. If a reset is performed, the light goes out.

If the remote control is not controlling the fan:

- Connect the receiver and the remote control: Press the "ON" button and, within 10 seconds, press the " " button for 5 seconds: the audible "Beep" indicates proper synchronisation.

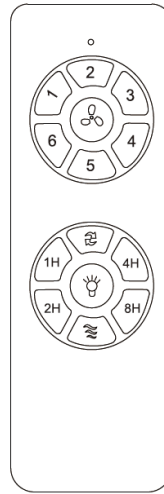

- Check the batteries: that they are charged, correctly inserted, and that they meet the electrical contacts.
- Reset the device, then switch off the power supply for about 20 seconds (main switch pos. "O " -off-), then turn on the power again (main switch pos. " I " -on-) and press the " ✂ " button for about five seconds.
- Check if there are any other remote-controlled devices in the vicinity, and then check whether they are operated with the same remote control: remote-controlled devices with the same frequency will interfere with each other.
- Ensure that the receiver aerial has not been damaged or severed during the assembly of the fan.

DESCRIPTION

Smart device with integrated Wifi module, usable via Smartphone through the applications with Android or iOS operating systems.

- Generally, routers have double bands set: (2.4 and 5) GHz; most dual-band routers automatically broadcast on both bands, for activation and configuration (of the fixed frequency at 2.4GHz) it is necessary to access the IP address of the router and look for the network settings section.
- Check that the router is for domestic use, that there are no access restrictions except the password, that the Wi-Fi network is 2.4 GHz, and that there is a strong, uniform Wi-Fi signal in the room where the device is to be installed.
- Make sure that the smartphone is connected to the wi-fi network to be used for the appliance.

First Installation/Setup

1.1 Install the "BIMAR life Smart" App via Google Play (Android) or AppStore (iOS), or scan the QR code provided here.

For Android



For iOS



1.2 Once installed, the app icon appears. Click the "Bimar Live Smart" icon to run the app.



1.3 At the first access, register and fill in your credentials:

- click on "Create a new account", confirm "I agree" for the data relating to the Privacy Policy (by pressing: "[Privacy Policy](#)" the text of the informative report pursuant to Article 13 of the 2016/679 European Regulation appears, while by selecting "**User Agreement**" the Bimar srl Service Agreement appears)

- enter your email address (select the desired country)
- click on the writing "Get the verification code", wait for a few seconds and then enter the code received in the "Verification code" part using your registration email address (possibly also check the Junk e-mail folder, if you don't receive it in the inbox folder).

1.4 Enter your personalized password and click "Done".

If the procedure is carried out correctly, the control panel screen for using the application appears.

2. Pairing the device with your smartphone

2.1 Press the button "" for about five seconds, the green light turns on, you will hear a "Beep", then you will hear 2 quick "Beeps" and release the button.

2.2 Insert the plug into the socket, press the "" for about five seconds: symbol on the display will flash quickly; release the button.

2.3 Opening the APP on your smartphone: on the first screen click "ADD DEVICE" or click on "" in options, at the top right.

2.4 Next, click on the writing " / Ceiling Fan".

2.4 Then, "set up Wi-Fi", Enter: Name and PASSWORD of your Wi-Fi network, and click on the "Next" symbol to activate the connection.

2.5 On the next screen: click on the writing "Confirm" to activate, then the LED will flash quickly; after this press on the "Next" symbol.

2.6 The countdown will start: Scanning devices ⇒ Register the device on Cloud ⇒ Start the device that stops when the connection between your device and the smartphone has occurred ⇒ **End**.



Select 2.4 GHz Wi-Fi Network and enter password.

If your Wi-Fi is 5GHz, please set it to be 2.4GHz. [Common router setting method](#)



Next

Reset the device first.

Power on the device and confirm that indicator light rapidly blinks

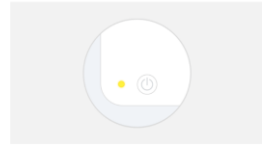

Resetting Devices >

Confirm indicator rapidly blink

Next

Reset the device first.

Power on the device and confirm that indicator light rapidly blinks

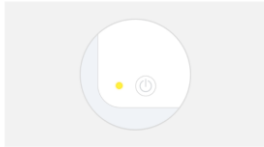

Resetting Devices >

Confirm indicator rapidly blink

Next

Adding device...

Ensure that the Wi-Fi signal is good.



Ceiling Fan

Device added successfully



01:56



The device can also be paired using the “AP Mode”, press

the button “” for about five seconds; the green light turn on and you will hear n.2 "Beep" fast and release the button. Access the smartphone WI-FI settings and connect to the “Bimar Live Smart xxx” or “Smart Life xxx” network, then press "connect now".

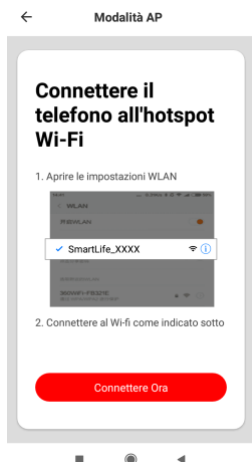



If the operations described above do not work properly, the fan must be reset as follows: switch off the power supply via the circuit breaker, and leave the appliance disconnected for

30 seconds. Turn on the power again; press the “” button for about five seconds; the green light will light up, you will hear a “Beep” sound, then you will hear 2 quick "Beeps", then release the button.

Settings and customisations.

Open the smartphone screen and press  in the bottom right corner to customise the following functions: Home management, Message centre, Assistance centre, Configure (audio, alerts, info, cache memory clear).

Press  in the bottom centre to customise operation of the device to suit the various scenarios or operating situations provided by the APP (for example: Back home, Leaving home, Dawn, Goodnight, Temperature, Humidity, Weather, Air quality, Dawn/dusk) or in combination with other devices.

Press  in the bottom left corner and then in the top of the screen, for example:  to customise (update and/or change where permitted) the appliance's position or the outdoor wind speed, air pressure, humidity and temperature (see right).

Press  top right to customise the following: Change Device name, Device position, Check Network, Third-party devices supported: Amazon Alexa, Google Assistant, Device, sharing, Create a Comment group, Device Info, Feedback, Update Firmware

The smartphone must be connected to Wi-Fi or cellular data network for remote control.

Voice control

The device is compatible with Amazon Alexa and Google Assistant voice controls. Open the corresponding App/connect the Skill (make sure that the account and password used are the same as those of the "Bimar Live Smart" app) and follow the settings.

Google Home: some basic vocal commands are:

- "OK Google" or "Hey Google", turn on XX (name of the device)
- "OK Google" or "Hey Google", turn off XX (name of the device)
- etc.

Amazon Alexa: some basic vocal commands are:

- "Alexa", turn on XX (name of the device)
- "Alexa", turn off XX (name of the device)
- etc.

Note: the voice control has preset functions, our customer service (assistenza.privati@bimar-spa.it) is always available to send an updated list of controls supported by the devices.

Use via smartphone

The " " button deactivates the function and puts the fan in Stand-by mode; press it again to activate the function.

The " " button: move the cursor to adjust the speeds (1-6).

Mode: The fan starts in normal mode when switched on, i.e. ventilation is constant at the selected intensity.

If the " " button is pressed, it switches to "Natural" mode: the ventilation alternates speeds in a schematic manner, as shown below paragraph on the remote control. If the

" " button is pressed, it switches to "Breeze" mode: the ventilation alternates speeds (the selected speed will always switch to the minimum speed), as shown below picture, for example:

"3" speed set:

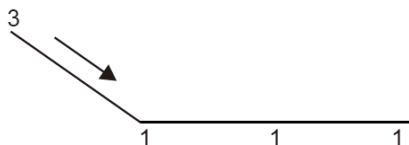

"6" speed set:

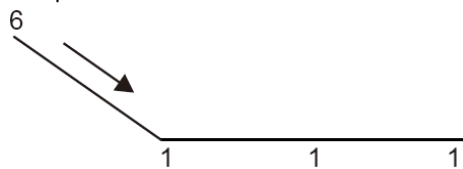

To activate the "Sleep" mode, press the button on the " " icon: this mode reduces the ventilation from one speed to the next lower down to the minimum speed, each cycle lasts about 90 minutes.

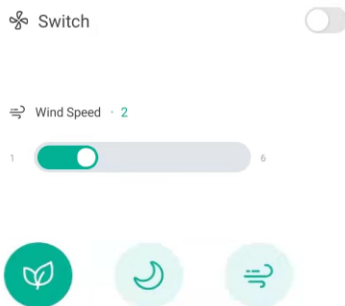

Timer "🕒 Timer": move the cursor to select the desired time: 1H, 2H, ...8H after which the fan will turn off. The time (hour) corresponds to the time indicated on the button: 1H= 1 hour, 2H= 2 hours, 4H= 4 hours, 8H= 8 hours.

The Timer is deactivated by pressing the "🌀" button.

🌀 Direction. The button selects clockwise or counterclockwise rotation (Summer/Winter): thus, the air is directed from the bottom to the top or vice versa. Only activate this function if the motor has stopped completely.

The "💡" button turns the LED light on and off. The LED lights alternate as follows: warm light (3000K approx)-off-cool light (6000K approx)-off-neutral light (4000K approx)-off.

The "⚙️" button: starts the weekly programmer (it is activated only via the Smartphone), and sets: the on/off periods of each day of the week and the temperature. For the on/off periods, select the time (hours and minutes) and confirm the function (on or off) and then the following (off or on); the periods can be repeated during the week; mode, direction and light adjustment.

Balancing the fan

If the fan oscillates during use, switch it off and hook the clip into the centre of one blade; switch it on again, and if it still oscillates remove the clip and put it on another blade until the oscillation is reduced: this is the blade that needs to be counterweighted.

On this blade, reposition the clip in several places (from the centre towards the tip) to locate the point that eliminates oscillation. On the surface of the blade near the clip, glue the supplied counterweight, remove the clip and test the fan again.

If it still oscillates, add another counterweight. If it worsens, try again to find the most suitable counterweight point until a balance is found.

🕒 Timer · 1h



🌀 Fan direction



💡 Light

CLEANING AND MAINTENANCE

Attention: before normal cleaning operations, turn the fan off, turn the fan lamp off (if present), and disconnect from mains power by turning off the isolating switch (pos. 0/OFF).

- For cleaning, use a soft, slightly damp cloth; do not use abrasive or corrosive products. Be careful not to damage the equipment, blades, electrical connections, or impair the hardware.
- Do not immerse or soak any part of the fan in water or any other liquid; in the event that this happens, first ensure the fan is disconnected from the mains power supply, and then wipe the appliance off carefully, making sure that all electrical parts are perfectly dry: in case of doubt, consult a qualified professional.
- It is important to keep the air vents of the motor free of dust and lint.

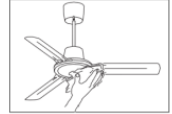
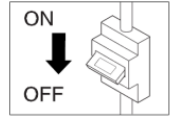

BATTERIES - Remove the batteries before its disposal. Do not dispose the battery with domestic waste. The batteries must be disposed of in the appropriate containers or in the specific collecting centre. Suitable segregated collection helps prevent damage to the environment and to human health.



- Do not dispose of non-biodegradable products into the environment. Ensure they are disposed of in accordance with local regulations. At the end of its useful life, the product must not be disposed of with household waste. It can be taken to a special waste collection centres provided by local government, or to a dealer who will provide this service with the purchase of a new appliance. Disposing of this household appliance separately avoids possible negative consequences for the environment and human health deriving from inappropriate disposal and enables the materials of which it is composed to be recovered in order to obtain significant savings in energy and resources. As a reminder to dispose of household appliances separately, the product is marked with a wheeled bin symbol.



PROBLEM	POSSIBLE CAUSE	SOLUTION
Appliance completely off	No power	Check the master switch or for incorrect wiring.
	Wall switch is at position "0", off.	Position the wall switch at the "1", On.
	Remote control and received not synchronise.	Connect the receiver and the remote control: Press the "ON" button and, within 10 seconds, press the "  " button for 5 seconds: the audible "Beep" indicates proper synchronisation.
The appliance does not operate normally	Motor fault	Contact an authorized Technical Assistance Centre.
The fan is oscillating excessively	Blades not tightened properly.	Tighten all screws properly
	Bent blades	Replace blades.
	Blade anchoring screws do not properly tightened.	Lock all screws properly.
The remote control does not work	Low batteries	Replace batteries
The light does not work	Wall switch is at position "0", off.	Position the wall switch at the "1", On.
	The light is off.	Turn on the light with remote control or APP.

Prescrizioni relative alle informazioni/Information requirements

Descrizione/Description	Simbolo/ Symbol	Valore/Value	Unità/Unito
Portata massima d'aria/Maximum fan flow rate	F	140.29	m ³ /min
Potenza assorbita del ventilatore/Fan power input	P	38.66	W
Valori di esercizio/Service value	SV	3.63	(m ³ /min)/W
Consumo elettrico in modo "attesa"/Standby power consumption	PSB	0.34	W
Livello di potenza sonora del ventilatore/Fan sound power level	LWA	44.4	dB(A)
Velocità massima dell'aria/Maximum air velocity	c	2.249	m/sec
Norme di misura per il valore di esercizio/Measurement standard for service value	Regolamento/Commission n.206/2012	Regulation	(UE)





Via G.Amendola, 16/18
25019 Sirmione (BS) – ITALY
www.bimaritaly.it

Servizio clienti:



assistenza.privati@bimar-spa.it

VSL1321_I.B._22